

WOODEN PEG SYSTEM  
PREIS-UND MODULLISTE  
2022

## WILLKOMMEN BEI STUDIO W

*Das WoodenPegSystem (WPS) wurde für Unternehmen und Menschen entworfen, die mit ihrer Arbeit diese Welt ein wenig besser machen möchten. Mit größtmöglicher Sorgfalt haben wir dieses Möbelsystem entworfen und in 'Werkstätten für behinderte Menschen' (WFBM) fertigen lassen.*

### **Holzarten**

Unsere Holzarten sind: Eiche und Esche. Bestellbar in den Oberflächen naturgeölt, weiß geölt oder schwarz gebeizt. Andere Holzarten sind auf Anfrage verfügbar.

### **Stahl**

Ein weiteres Material ist Stahl, zum Beispiel für die Konsolen, Pegverbinder o.ä.. Dieses kann gepulvert in Verkehrsweiß RAL9016 und Umbragrau RAL7022 bestellen werden – andere Farbtöne sind jederzeit auf Anfrage möglich.

### **Montage**

Unser Möbelsystem ist speziell für den gewerblichen Gebrauch konzipiert und nicht ohne Weiteres mit einem Wohnmöbelprogramm vergleichbar. Unser freundliches Montageteam, bestehend aus einem kompetenten Tischlermeister, dem jeweiligen Planer/ der Planerin Ihres Auftrages von Studio W und zusätzlichen Hilfskräften, kommt zu Ihnen und baut das WPS fachgerecht auf. Eine Kostenübersicht hierzu erhalten Sie mit einem detaillierten Angebot.

### **Wandfarben**

Die fünf Wandfarben, die wir extra für den Retail-Bereich zusammengestellt haben und für Sie mischen lassen, sind in der Basis Biofarben aus dem Hause Histolith. Wir empfehlen, diese hinter dem WPS zu streichen, um die Verkaufsatmosphäre noch positiver zu gestalten.

### **Weiterentwicklung**

Das WPS wird kontinuierlich weiterentwickelt, so dass Einzelheiten von Beschriebenem und Gezeigtem möglicherweise abweichen können. (Preisanpassungen sind ebenfalls möglich)

### **Und darüber hinaus**

Als professionelles Architektur- und Designbüro können wir Ihnen über die Planung mit dem WPS auch ein komplettes Raumkonzept anbieten, mit Beleuchtungs- und Farbplanung.

Wenn Sie Fragen oder Anregungen haben, schreiben Sie uns gern unter [willkommen@studiow.green](mailto:willkommen@studiow.green)

Diese Liste führt Preise exklusive der deutschen Mehrwertsteuer (2022 19% oder nach gesetzlicher Vorlage) auf.

**Aufgrund der momentanen Situation und der dadurch instabilen Marktsituation sind wir gezwungen, jede Anfrage individuell zu bepreisen.** Die hier aufgeführten Preise können daher leider nur einen Anhaltspunkt bieten, da Holz und Stahl gerade nicht selten beim Händler zum Tagespreis angeboten werden.

Gestalterische Änderungen im Laufe des Jahres sind möglich. Wir informieren in der Anfrage darüber.

Mit herzlichen Grüßen von Gut Horbell bei Köln,

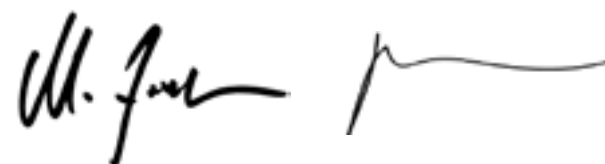

Wibke Schaeffer, Moritz Zielke und das Team von Studio W

Das WPS kann in verschiedenen Kombinationen der beiden Rasterbreiten (48 cm und 96 cm) montiert werden. Die Montageleisten sind in den Höhen 152 cm oder 224 cm erhältlich. Das Lochraster der Montageleisten beträgt 4 cm und erlaubt eine variable Anordnung der Regalböden und anderer Elemente.

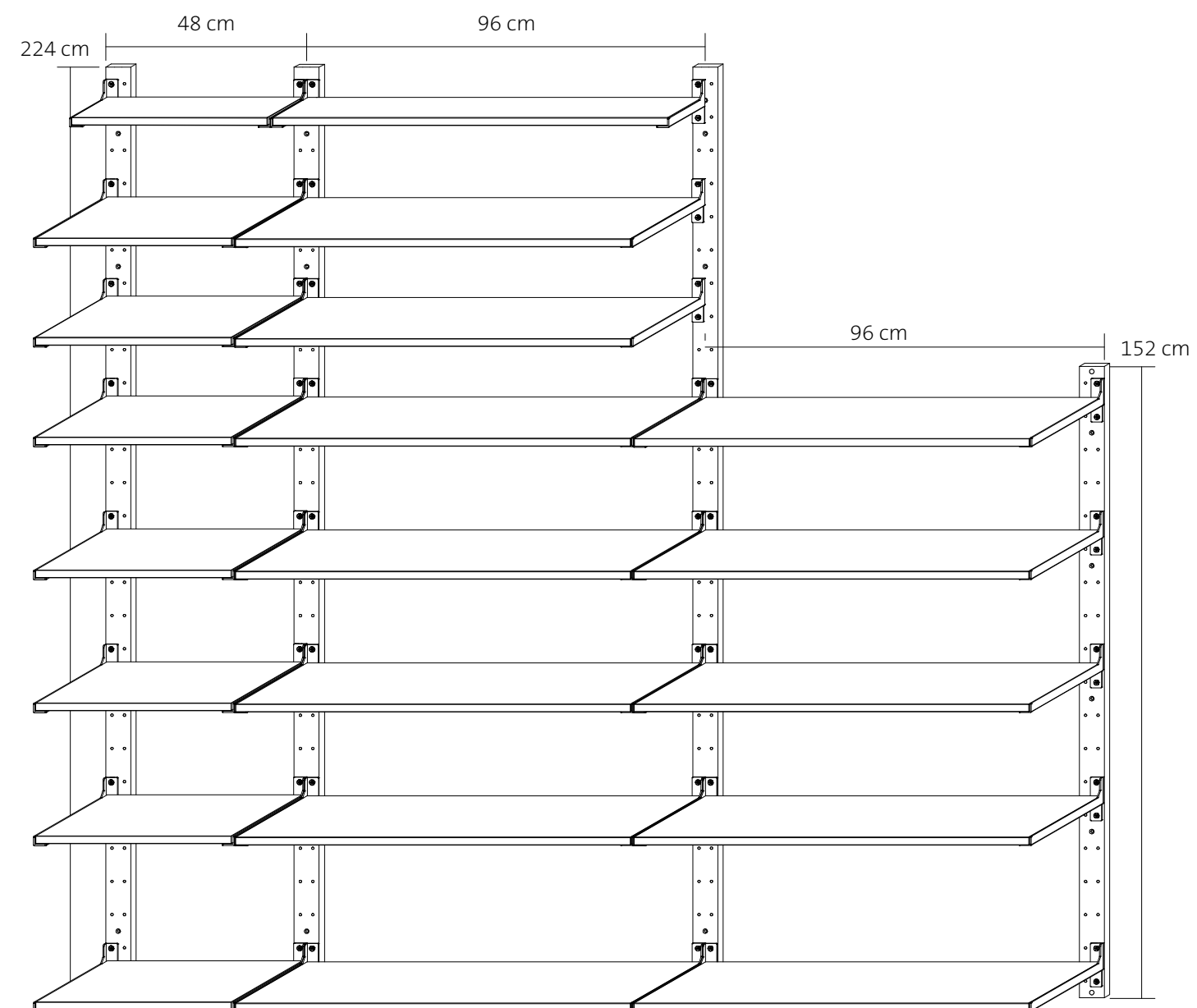

### Montageleiste

Befestigungselement zur Wandmontage  
Lochraster: 4 cm

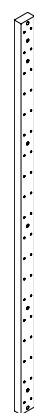

#### Größe kurz

Höhe 15,20 | Breite 6,0 | Tiefe 3,0

#### Eiche

naturgeölt  
farbig gebeizt

Artikelnummer netto €  
(zzgl. MwSt)

01.01.01.152 **55,00 €**  
01.01.04.152 auf Anfrage

#### Esche

naturgeölt  
weiß geölt  
farbig gebeizt

01.02.01.152 **55,00 €**  
01.02.03.152 **60,50 €**  
01.02.04.152 auf Anfrage

#### Größe standard

Höhe 22,40 | Breite 6,0 | Tiefe 3,0

#### Eiche

naturgeölt  
farbig gebeizt

01.01.01.224 **77,00 €**  
01.01.04.224 auf Anfrage

#### Esche

naturgeölt  
weiß geölt  
farbig gebeizt

01.02.01.224 **77,00 €**  
01.02.03.224 **84,70 €**  
01.02.04.224 auf Anfrage

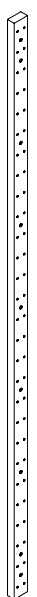

### Wandelement Holz

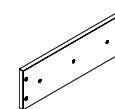

#### Größe kurz

Höhe 16,0 | Breite 48,0 | Tiefe 1,9

#### Eiche

naturgeölt  
farbig gebeizt

Artikelnummer netto €  
(zzgl. MwSt)

02.01.01.48 **33,60 €**  
02.01.04.48 auf Anfrage

#### Esche

naturgeölt  
weiß geölt  
farbig gebeizt

02.02.01.48 **33,60 €**  
02.02.03.48 **37,00 €**  
02.02.04.48 auf Anfrage

#### Größe standard

Höhe 16,0 | Breite 96,0 | Tiefe 1,9

#### Eiche

naturgeölt  
farbig gebeizt

02.01.01.96 **40,40 €**  
02.01.04.96 auf Anfrage

#### Esche

naturgeölt  
weiß geölt  
farbig gebeizt

02.02.01.96 **40,40 €**  
02.02.03.96 **44,50 €**  
02.02.04.96 auf Anfrage

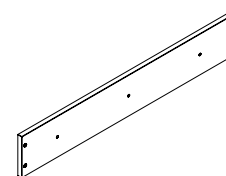

Papeterie

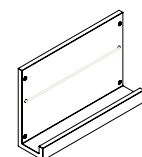

**Größe kurz**

Höhe 32,0 | Breite 48,0 | Tiefe 11,8

**Eiche**

naturgeölt  
farbig gebeizt

Artikelnummer netto €  
(zzgl. MwSt)

03.01.01.48 **65,20 €**  
03.01.04.48 auf Anfrage

**Esche**

naturgeölt  
weiß geölt  
farbig gebeizt

03.02.01.48 **65,20 €**  
03.02.03.48 **71,80 €**  
03.02.04.48 auf Anfrage

**Größe standard**

Höhe 32,0 | Breite 96,0 | Tiefe 11,8

**Eiche**

naturgeölt  
farbig gebeizt

03.01.01.96 **78,30 €**  
03.01.04.96 auf Anfrage

**Esche**

naturgeölt  
weiß geölt  
farbig gebeizt

03.02.01.96 **78,30 €**  
03.02.03.96 **86,20 €**  
03.02.04.96 auf Anfrage

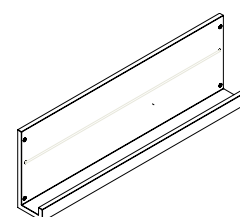

Lederwaren

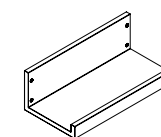

**Größe kurz**

Höhe 16,0 | Breite 48,0 | Tiefe 23,8

**Eiche**

naturgeölt  
farbig gebeizt

Artikelnummer netto €  
(zzgl. MwSt)

04.01.01.48 **47,00 €**  
04.01.04.48 auf Anfrage

**Esche**

naturgeölt  
weiß geölt  
farbig gebeizt

04.02.01.48 **47,00 €**  
04.02.03.48 **51,70 €**  
04.02.04.48 auf Anfrage

**Größe standard**

Höhe 16,0 | Breite 96,0 | Tiefe 23,8

**Eiche**

naturgeölt  
farbig gebeizt

04.01.01.96 **63,70 €**  
04.01.04.96 auf Anfrage

**Esche**

naturgeölt  
weiß geölt  
farbig gebeizt

04.02.01.96 **63,70 €**  
04.02.03.96 **70,10 €**  
04.02.04.96 auf Anfrage

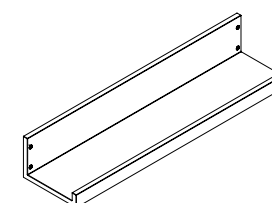

**Gewürze**

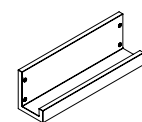

**Größe kurz**

Höhe 16,0 | Breite 48,0 | Tiefe 11,8

**Eiche**

naturgeölt	05.01.01.48	<b>42,40 €</b>
farbig gebeizt	05.01.04.48	auf Anfrage

**Esche**

naturgeölt	05.02.01.48	<b>42,40 €</b>
weiß geölt	05.02.03.48	<b>46,60 €</b>
farbig gebeizt	05.02.04.48	auf Anfrage

**Größe standard**

Höhe 16,0 | Breite 96,0 | Tiefe 11,8

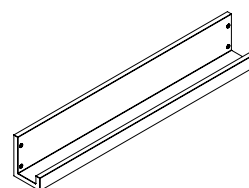

**Eiche**

naturgeölt	05.01.01.96	<b>51,90 €</b>
farbig gebeizt	05.01.04.96	auf Anfrage

**Esche**

naturgeölt	05.02.01.96	<b>51,90 €</b>
weiß geölt	05.02.03.96	<b>57,10 €</b>
farbig gebeizt	05.02.04.96	auf Anfrage

Artikelnummer netto €  
(zzgl. MwSt)

**Pegs**

ohne Stockschrauben  
Ø 25 mm

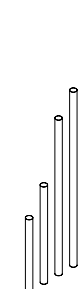

**Eiche naturgeölt**

Größe in cm	Artikelnummer	netto € (zzgl. MwSt)
XS	07.01.01.30	<b>7,10 €</b>
S	07.01.01.40	<b>10,70 €</b>
M	07.01.01.64	<b>13,80 €</b>
L	07.01.01.72	<b>19,20 €</b>
XL	07.01.01.00	<b>20,60 €</b>

**Esche naturgeölt**

XS	07.02.01.30	<b>7,10 €</b>
S	07.02.01.40	<b>10,70 €</b>
M	07.02.01.64	<b>13,80 €</b>
L	07.02.01.72	<b>19,20 €</b>
XL	07.02.01.00	<b>20,60 €</b>

**Esche weiß geölt**

XS	07.02.03.30	<b>7,80 €</b>
S	07.02.03.40	<b>11,80 €</b>
M	07.02.03.64	<b>15,20 €</b>
L	07.02.03.72	<b>21,10 €</b>
XL	07.02.03.00	<b>22,60 €</b>

**Pegs**  
mit Stockschrauben  
Ø 25 mm

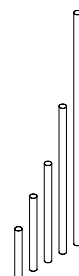

**Eiche naturgeölt**

	Größe in cm	Artikelnummer	netto € (zzgl. MwSt)
XS	20,0	08.01.01.20.S	<b>8,10 €</b>
S	30,0	08.01.01.30.S	<b>12,10 €</b>
M	40,0	08.01.01.40.S	<b>15,90 €</b>
L	60,0	08.01.01.60.S	<b>18,80 €</b>
XL	95,0	08.01.01.95.S	<b>21,20 €</b>

**Esche naturgeölt**

XS	20,0	08.02.01.20.S	<b>8,10 €</b>
S	30,0	08.02.01.30.S	<b>12,10 €</b>
M	40,0	08.02.01.40.S	<b>15,90 €</b>
L	60,0	08.02.01.60.S	<b>18,80 €</b>
XL	95,0	08.02.01.95.S	<b>21,20 €</b>

**Esche weiß geölt**

XS	20,0	08.02.03.20.S	<b>8,90 €</b>
S	30,0	08.02.03.30.S	<b>13,30 €</b>
M	40,0	08.02.03.40.S	<b>17,50 €</b>
L	60,0	08.02.03.60.S	<b>20,70 €</b>
XL	95,0	08.02.03.95.S	<b>23,30 €</b>

**Regalboden\_20**

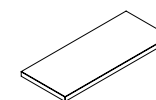

**Größe kurz**

Höhe 19,0 | Breite 47,2 | Tiefe 19,8

**Eiche**

	Artikelnummer	netto € (zzgl. MwSt)
naturgeölt	09.01.01.20.48	<b>25,10 €</b>
farbig gebeizt	09.01.04.20.48	auf Anfrage

**Esche**

naturgeölt	09.02.01.20.48	<b>25,10 €</b>
weiß geölt	09.02.03.20.48	<b>27,60 €</b>
farbig gebeizt	09.02.04.20.48	auf Anfrage

**Beleuchtungsset und Montage**

09.00.00.48.B	auf Anfrage
---------------	-------------

**Größe standard**

Höhe 19,0 | Breite 95,2 | Tiefe 19,8

**Eiche**

naturgeölt	09.01.01.20.96	<b>34,10 €</b>
farbig gebeizt	09.01.04.20.96	auf Anfrage

**Esche**

naturgeölt	09.02.01.20.96	<b>34,10 €</b>
weiß geölt	09.02.03.20.96	<b>37,50 €</b>
farbig gebeizt	09.02.04.20.96	auf Anfrage

**Beleuchtungsset und Montage**

09.00.00.96.B	auf Anfrage
---------------	-------------

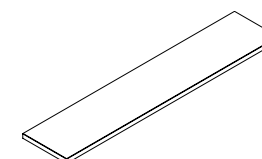

Regalboden\_30

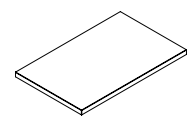

**Größe kurz**

Höhe 19,0 | Breite 47,2 | Tiefe 29,8

**Eiche**

naturgeölt	09.01.01.30.48	<b>35,60 €</b>
farbig gebeizt	09.01.04.30.48	auf Anfrage

**Esche**

naturgeölt	09.02.01.30.48	<b>35,60 €</b>
weiß geölt	09.02.03.30.48	<b>39,10 €</b>
farbig gebeizt	09.02.04.30.48	auf Anfrage

<b>Beleuchtungsset und Montage</b>	09.00.00.48.B	auf Anfrage
------------------------------------	---------------	-------------

**Größe standard**

Höhe 19,0 | Breite 95,2 | Tiefe 29,8

**Eiche**

naturgeölt	09.01.01.30.96	<b>47,20 €</b>
farbig gebeizt	09.01.04.30.96	auf Anfrage

**Esche**

naturgeölt	09.02.01.30.96	<b>47,20 €</b>
weiß geölt	09.02.03.30.96	<b>51,90 €</b>
farbig gebeizt	09.02.04.30.96	auf Anfrage

<b>Beleuchtungsset und Montage</b>	09.00.00.96.B	auf Anfrage
------------------------------------	---------------	-------------

Artikelnummer netto €  
(zzgl. MwSt)

Regalboden\_40

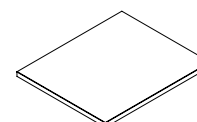

**Größe kurz**

Höhe 19,0 | Breite 47,2 | Tiefe 39,8

**Eiche**

naturgeölt	09.01.01.40.48	<b>55,00 €</b>
farbig gebeizt	09.01.04.40.48	auf Anfrage

**Esche**

naturgeölt	09.02.01.40.48	<b>55,00 €</b>
weiß geölt	09.02.03.40.48	<b>60,50 €</b>
farbig gebeizt	09.02.04.40.48	Auf Anfrage

<b>Beleuchtungsset und Montage</b>	09.00.00.48.B	auf Anfrage
------------------------------------	---------------	-------------

**Größe standard**

Höhe 19,0 | Breite 95,2 | Tiefe 39,8

**Eiche**

naturgeölt	09.01.01.40.96	<b>68,20 €</b>
farbig gebeizt	09.01.04.40.96	auf Anfrage

**Esche**

naturgeölt	09.02.01.40.96	<b>68,20 €</b>
weiß geölt	09.02.03.40.96	<b>75,10 €</b>
farbig gebeizt	09.02.04.40.96	auf Anfrage

<b>Beleuchtungsset und Montage</b>	09.00.00.96.B	auf Anfrage
------------------------------------	---------------	-------------

Artikelnummer netto €  
(zzgl. MwSt)



**Regalboden\_40**  
**Ecke**

Artikelnummer netto €  
(zzgl. MwSt)

**Größe**

Höhe 19,0 | Breite 44,7 | Tiefe 44,7

**Eiche**

naturgeölt  
farbig gebeizt

09.01.01.40.E  
09.01.04.40.E

**55,00 €**  
auf Anfrage

**Esche**

naturgeölt  
weiß geölt  
farbig gebeizt

09.02.01.40.E  
09.02.03.40.E  
09.02.04.40.E

**55,00 €**  
**60,50 €**  
auf Anfrage

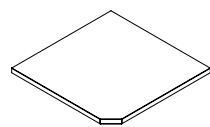

**Thekenelement**

Artikelnummer netto €  
(zzgl. MwSt)

**Größe kurz**

Höhe 17,0 | Breite 62,20 | Tiefe 1,9

**Eiche**

naturgeölt  
farbig gebeizt

14.01.01.62  
14.01.04.62

**41,80 €**  
auf Anfrage

**Esche**

naturgeölt  
weiß geölt  
farbig gebeizt

14.02.01.62  
14.02.03.62  
14.02.04.62

**41,80 €**  
**46,00 €**  
auf Anfrage

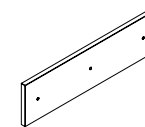

**Größe standard**

Höhe 17,0 | Breite 167,0 | Tiefe 1,9

**Eiche**

naturgeölt  
farbig gebeizt

14.01.01.167  
14.01.04.167

**64,00 €**  
auf Anfrage

**Esche**

naturgeölt  
weiß geölt  
farbig gebeizt

14.02.01.167  
14.02.03.167  
14.02.04.167

**64,00 €**  
**70,40 €**  
auf Anfrage

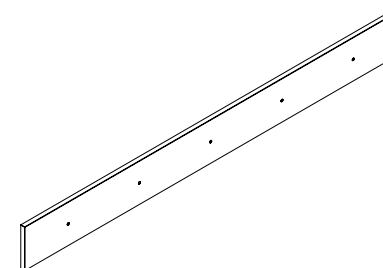

Thekenelement

**Größe lang**

Höhe 17,0 | Breite 199,0 | Tiefe 1,9

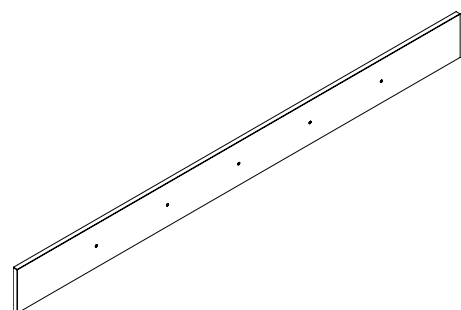

**Eiche**

naturgeölt  
farbig gebeizt

Artikelnummer netto €  
(zzgl. MwSt)

14.01.01.199 **71,50 €**  
14.01.04.199 auf Anfrage

**Esche**

naturgeölt  
weiß geölt  
farbig gebeizt

14.02.01.199 **71,50 €**  
14.02.03.199 **78,70 €**  
14.02.04.199 auf Anfrage

Vitrine offen

**Größe**

Höhe 34,0 | Breite 96,0 | Tiefe 30,0

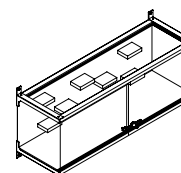

**Eiche**

naturgeölt  
farbig gebeizt

Artikelnummer netto €  
(zzgl. MwSt)

42.01.01.S **470,00 €**  
42.01.04.S auf Anfrage

**Esche**

naturgeölt  
weiß geölt  
farbig gebeizt

42.02.01.S **470,00 €**  
42.02.03.S **485,00 €**  
42.02.04.S auf Anfrage

Inkl. 2x Schmuckauflage\_9, 2x Schmuckauflage\_10 und 2x Schmuckauflage\_20

Vitrine mit Schloss

Rückseite magnetisch zur freien Positionierung der Böden an der Vitrinenrückwand

**Größe**

Höhe 34,0 | Breite 96,0 | Tiefe 30,0

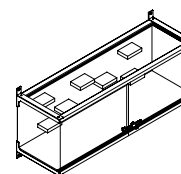

**Eiche**

naturgeölt  
farbig gebeizt

42.01.01.00 **500,00 €**  
42.01.04.00 auf Anfrage

**Esche**

naturgeölt  
weiß geölt  
farbig gebeizt

42.02.01.00 **500,00 €**  
42.02.03.00 **515,00 €**  
42.02.04.00 auf Anfrage

Inkl. 2x Schmuckauflage\_9; 2x Schmuckauflage\_10 und 2x Schmuckauflage\_20

dazugehörig Erweiterung	Schmuckauflage_9	Höhe 2,0   Breite 9,0   Tiefe 9,0	43.00.00.09	<b>13,20 €</b>
	Schmuckauflage_10	Höhe 2,0   Breite 10,0   Tiefe 12,0	43.00.00.10	<b>14,60 €</b>
	Schmuckauflage_20	Höhe 2,0   Breite 12,0   Tiefe 20,0	43.00.00.20	<b>17,60 €</b>
				<b>19,40 €</b>
				<b>22,00 €</b>
				<b>24,20 €</b>

**Kommode/Nahlager**

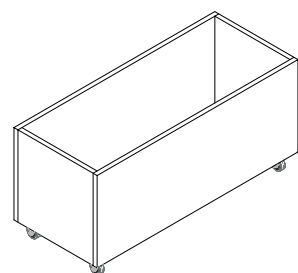

**Größe**  
Höhe 45,0 | Breite 94,5 | Tiefe 39,5

**Eiche**  
natureölt  
farbig gebeizt

Artikelnummer    netto €  
                                  (zzgl. MwSt)

18.01.01.00	<b>225,30 €</b>
18.01.04.00	auf Anfrage

**Esche**  
natureölt  
weiß geölt  
farbig gebeizt

18.02.01.00	<b>225,30 €</b>
18.02.03.00	<b>247,90 €</b>
18.02.04.00	auf Anfrage

**Schaufensterkubus**

**Größe**  
Höhe 40,0 | Breite 40,0 | Tiefe 30,0

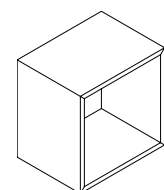

3 er set 300,00 €

**Eiche**  
natureölt  
farbig gebeizt

44.01.01.00	<b>110,00 €</b>
44.01.04.00	auf Anfrage

3 er set 300,00 €  
3 er set 315,00 €

**Esche**  
natureölt  
weiß geölt  
farbig gebeizt

44.02.01.00	<b>110,00 €</b>
44.02.03.00	<b>115,00 €</b>
44.02.04.00	auf Anfrage

**Thekenblende, lackiert, mit Ihrem Logo**

Sichtschutz für Kasse und Computer, mit Klemmvorrichtung für Flyer und Kataloge

**Größe**  
Höhe 50,0 | Breite 65,0 | Tiefe 15,6  
individuelle Größen bestellbar

Individuelle Thekenblende mit  
Ihrem Logo

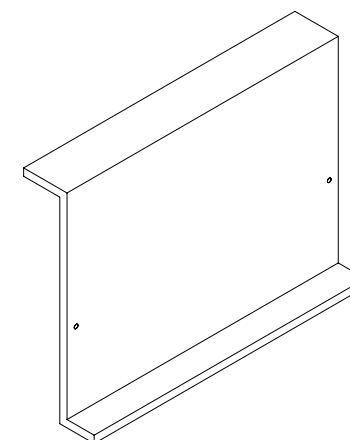

Artikelnummer    netto €  
                                  (zzgl. MwSt)

21.M.10.00	<b>ab 240,00€</b>
	Abhängig von der Größe Ihres Logos

## Spiegel

zum Aufhängen an Pegs

Artikelnummer netto €  
(zzgl. MwSt)

**Größe**

Höhe 50,0 | Breite 30,0 | Tiefe 0,5

16.00.00.00 **42,90 €**

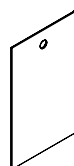

## Tafel aus Naturschiefer

zum Aufhängen an Pegs

**Größe**

Höhe 50,0 | Breite 30,0 | Tiefe 0,5

17.00.00.00 **27,50 €**

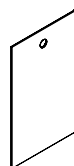

## Lochblech Stahl

Bestückung mit  
Standardhaken möglich  
Einhängebreite (Lochabstand) 30mm

Artikelnummer netto €  
(zzgl. MwSt)

**Größe**

Höhe 80,0 | Breite 96,0 | Tiefe 0,2

45.07.09.96 **209,00 €**

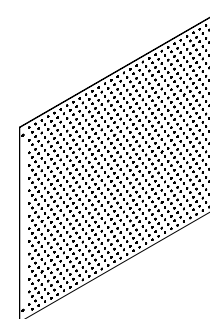

dazugehörig:

Einfachhaken 100	4,8 x 100	46.00.00.10	<b>1,40 €</b>
Einfachhaken 150	4,8 x 150	46.00.00.15	<b>1,80 €</b>
Einfachhaken 200	4,8 x 200	46.00.00.20	<b>2,00 €</b>
Doppelhaken 100	4,8 x 100	47.00.00.10	<b>2,50 €</b>

## Lochblech schmal

**Größe**

Höhe 80,0 | Breite 48,0 | Tiefe 0,2

45.07.10.48 **134,20 €**

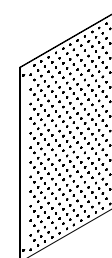

dazugehörig:

Einfachhaken 100	4,8 x 100	47.00.00.10	<b>1,40 €</b>
Einfachhaken 150	4,8 x 150	46.00.00.15	<b>1,80 €</b>
Einfachhaken 200	4,8 x 200	46.00.00.20	<b>2,00 €</b>
Doppelhaken 100	4,8 x 100	47.00.00.10	<b>2,50 €</b>

**Hocker Shtool**

mit Fußstütze Stahl

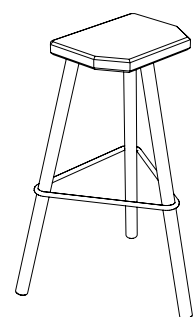

**Größe**

Höhe 80,0 | Breite 50,0 | Tiefe 50,0

**Eiche & Stahl**

naturgeölt  
farbig gebeizt

Artikelnummer netto €  
(zzgl. MwSt)

19.01.01.00 **198,00 €**  
19.01.04.00 auf Anfrage

**Esche & Stahl**

naturgeölt  
weiß geölt  
farbig gebeizt

19.02.01.00 **198,00 €**  
19.02.03.00 **217,80 €**  
19.02.04.00 auf Anfrage

**Warentisch hoch**

mit Stahlgestell

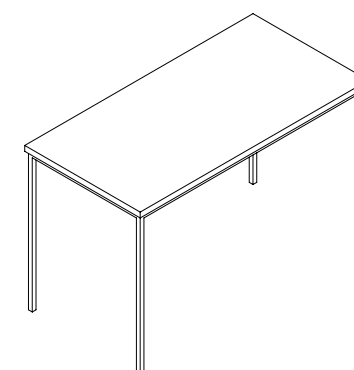

**Größe**

Höhe 75,0 | Breite 120,0 | Tiefe 60,0

**Eiche & Stahl**

naturgeölt  
farbig gebeizt

Artikelnummer netto €  
(zzgl. MwSt)

22.01.01.00 **349,00 €**  
22.01.04.00 auf Anfrage

**Esche & Stahl**

naturgeölt  
weiß geölt  
farbig gebeizt

22.02.01.00 **349,00 €**  
22.02.03.00 **359,00 €**  
22.02.04.00 auf Anfrage

**Stehtisch**

mit Stahlgestell roh

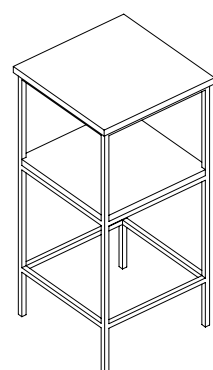

**Größe**

Höhe 110,0 | Breite 52,0 | Tiefe 52,0

**Eiche**

naturgeölt  
farbig gebeizt

20.01.01.00 **349,00 €**  
20.01.04.00 auf Anfrage

**Esche**

naturgeölt  
weiß geölt  
farbig gebeizt

20.02.01.00 **349,00 €**  
20.02.03.00 **359,00 €**  
20.02.04.00 auf Anfrage

**Warentisch niedrig**

mit Stahlgestell

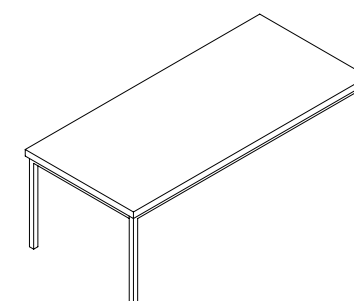

**Größe**

Höhe 40,0 | Breite 110,0 | Tiefe 50,0

**Eiche & Stahl**

naturgeölt  
farbig gebeizt

23.01.01.00 **319,00 €**  
23.01.04.00 auf Anfrage

**Esche & Stahl**

naturgeölt  
weiß geölt  
farbig gebeizt

23.02.01.00 **319,00 €**  
23.02.03.00 **329,00 €**  
23.02.04.00 auf Anfrage

**Tisch 90**  
mit Stahlgestell

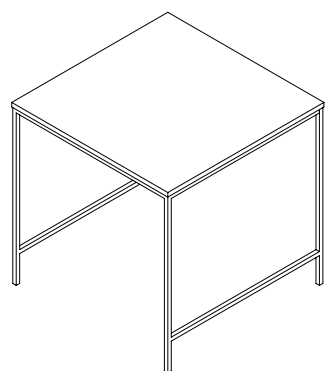

**Größe**  
Höhe 90,0 | Breite 90,6 | Tiefe 90,0

	Artikelnummer	netto € (zzgl. MwSt)
<b>Eiche &amp; Stahl</b>	naturgeölt	26.01.01.00 <b>361,20 €</b>
	farbig gebeizt	26.01.04.00 auf Anfrage
<b>Esche &amp; Stahl</b>	naturgeölt	26.02.01.00 <b>361,20 €</b>
	weiß geölt	26.02.03.00 <b>397,40 €</b>
	farbig gebeizt	26.02.04.00 auf Anfrage

**Tisch 90\_50\_doppelte\_Platte**  
mit Stahlgestell

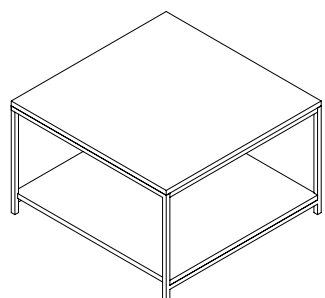

**Größe**  
Höhe 50,0 | Breite 90,0 | Tiefe 90,0

	Artikelnummer	netto € (zzgl. MwSt)
<b>Eiche &amp; Stahl</b>	naturgeölt	27.01.01.00 <b>578,60 €</b>
	farbig gebeizt	27.01.04.00 auf Anfrage
<b>Esche &amp; Stahl</b>	naturgeölt	27.02.01.00 <b>578,60 €</b>
	weiß geölt	27.02.03.00 <b>636,50 €</b>
	farbig gebeizt	27.02.04.00 auf Anfrage

**Pegverbinder**  
Ø 25 mm innen

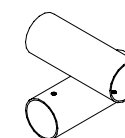

	Artikelnummer	netto € (zzgl. MwSt)
<b>Stahl</b>	Verkehrsweiß Ral 9016	28.07.09.25 <b>19,80 €</b>
	Umbragrau Ral 7022	28.07.09.25 <b>19,80 €</b>

**Thekenrahmen**  
für Theken und gekürzt für Sideboards

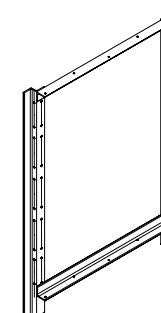

**Größe**  
Höhe 92,5 | Breite 70,0 | Tiefe 7,0

	Artikelnummer	netto € (zzgl. MwSt)
<b>Stahl</b>	Verkehrsweiß Ral 9016	32.07.09.25 <b>211,20 €</b>
	Umbragrau Ral 7022	32.07.10.25 <b>211,20 €</b>

**Wandelemente Papeterie**

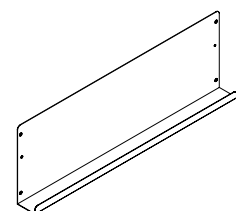

	Artikelnummer	netto € (zzgl. MwSt)
<b>Stahl</b>		
Verkehrsweiß Ral 9016	29.07.09.96	<b>81,40 €</b>
Umbragrau Ral 7022	29.07.10.96	<b>81,40 €</b>

**Wandelement Gewürze**

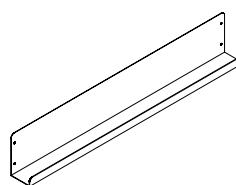

<b>Stahl</b>		
Verkehrsweiß Ral 9016	30.07.09.96	<b>69,30 €</b>
Umbragrau Ral 7022	30.07.10.96	<b>69,30 €</b>

**Wandelement Lederwaren**

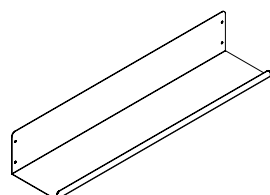

<b>Stahl</b>		
Verkehrsweiß Ral 9016	31.07.09.96	<b>85,80 €</b>
Umbragrau Ral 7022	31.07.10.96	<b>85,80 €</b>

**Konsolen 20**

links/rechts

**Größe kurz**

Höhe 10,5 | Breite 3,0 | Tiefe 20,0

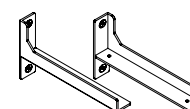

	Artikelnummer	netto € (zzgl. MwSt)
<b>Stahl</b>		
links	33.07.09.20.L	<b>15,40 €</b>
rechts	33.07.09.20.R	<b>15,40 €</b>
<b>Stahl</b>		
links	33.07.10.20.L	<b>15,40 €</b>
rechts	33.07.10.20.R	<b>15,40 €</b>

**Konsolen 30**

links/rechts

**Größe**

Höhe 10,5 | Breite 3,0 | Tiefe 30,0

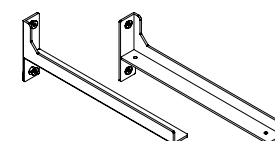

<b>Stahl</b>		
links	33.07.09.30.L	<b>17,60 €</b>
rechts	33.07.09.30.R	<b>17,60 €</b>
<b>Stahl</b>		
links	33.07.10.30.L	<b>17,60 €</b>
rechts	33.07.10.30.R	<b>17,60 €</b>

Konsolen 40

**Größe**

Höhe 10,5 | Breite 30,0 | Tiefe 40,0

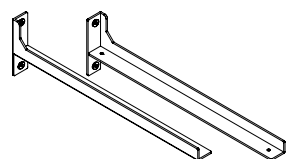

	<b>Stahl</b>	Artikelnummer	netto € (zzgl. MwSt)
links	Verkehrsweiß Ral 9016	33.07.09.40.L	<b>19,80 €</b>
rechts	Verkehrsweiß Ral 9016	33.07.09.40.R	<b>19,80 €</b>
links	Umbragrau Ral 7022	33.07.10.40.L	<b>19,80 €</b>
rechts	Umbragrau Ral 7022	33.07.10.40.R	<b>19,80 €</b>

Auslegefüße

**Auslegefuß**

Höhe 14,0 | Breite 6,0 | Tiefe 40,0

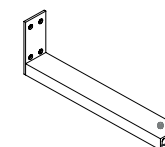

	<b>Stahl</b>	Artikelnummer	netto € (zzgl. MwSt)
	Verkehrsweiß Ral 9016	35.07.09.40	<b>59,40 €</b>
	Umbragrau RAL 7022	35.07.10.40	<b>59,40 €</b>

**Auslegefuß mit Rolle**

Höhe 14,0 | Breite 6,0 | Tiefe 40,0

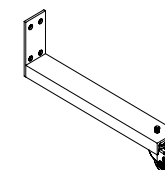

	<b>Stahl</b>	Artikelnummer	netto € (zzgl. MwSt)
	Verkehrsweiß Ral 9016	35.07.09.40.Rolle	<b>77,00 €</b>
	Umbragrau Ral 7022	33.07.10.40.Rolle	<b>77,00 €</b>

**Untergestell Gondel**

Höhe 14,0 | Breite 6,0 | Tiefe 86,0

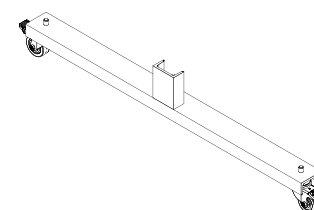

	<b>Stahl</b>	Artikelnummer	netto € (zzgl. MwSt)
	Verkehrsweiß Ral 9016	35.07.09.86.Rolle	<b>154,00 €</b>
	Umbragrau Ral 7022	33.07.10.86.Rolle	<b>154,00 €</b>



**Bodenaufnahme Peg**

**Größe**  
Ø 230 x 80

Artikelnummer netto €  
(zzgl. MwSt)

**Stahl**  
Verkehrsweiß Ral 9016  
Umbragrau RAL 7022

37.07.09.23 **84,70 €**  
37.07.10.23 **84,70 €**

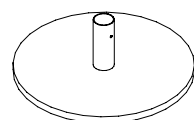

**Glasbin „Unverpackt“**

Spender für Verpackungslose  
Lebensmittel

**Größe**  
Höhe 93,0 | Breite 20,0 | Tiefe 27,0

48.00.00.00 auf Anfrage

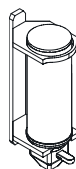

**Etikettenhalter kurz**

**Größe kurz**  
Höhe 47,2 | Breite 3,7 | Tiefe 2,0

Artikelnummer netto €  
(zzgl. MwSt)

**Stahl**  
Verkehrsweiß Ral 9016  
Umbragrau RAL 7022

39.07.09.48 **8,80 €**  
39.07.10.48 **8,80 €**

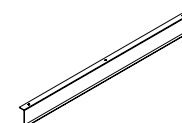

**Etikettenhalter lang**

**Größe lang**  
Höhe 95,2 | Breite 3,7 | Tiefe 2,0

Artikelnummer netto €  
(zzgl. MwSt)

**Stahl**  
Verkehrsweiß Ral 9016  
Umbragrau Ral 7022

39.07.09.96 **13,20 €**  
39.07.09.96 **13,20 €**

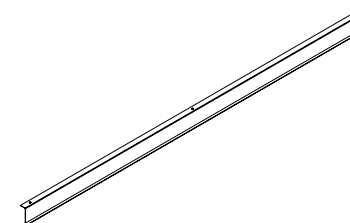

**Etikettenhalter einzel**

**Größe**

Höhe 6,0 | Breite 3,7 | Tiefe 2,0



**Stahl**

Verkehrsweiß Ral 9016  
Umbragrau RAL 7022

Artikelnummer netto €  
(zzgl. MwSt)

39.07.09.06	<b>4,40 €</b>
39.07.10.06	<b>4,40 €</b>

**Ökologische Wandfarben**

Silikatfarben aus dem  
Hause Histolith

**Größe**

Gebindegröße: 5 Liter

Artikelnummer netto €  
(zzgl. MwSt)

Bourrée	65.15.15.00	<b>84,00 €</b>
Gavotte (Lindgrün)	65.15.15.00	<b>84,00 €</b>
Arioso (Hellblau)	65.15.15.00	<b>84,00 €</b>
Flores (Altrosa)	65.15.15.00	<b>84,00 €</b>
Mosso (Kiesgrau)	65.15.15.00	<b>84,00 €</b>

## Lebensmittel I: für Wein, Schokolade, Tee, Kaffee

### Größe

Höhe 224,0 | Breite 240,0 | Tiefe 40,0



ab 3.110,90 €  
materialabhängig

4x Montageleiste\_standard  
1x Regalboden\_20\_kurz  
2x Regalboden\_20  
6x Regalboden\_40\_kurz  
16x Regalboden\_40  
3x Konsole\_20\_links  
3x Konsole\_20\_rechts  
22x Konsole\_40\_links  
22x Konsole\_40\_rechts  
6x Etikettenhalter\_kurz  
16x Etikettenhalter\_lang

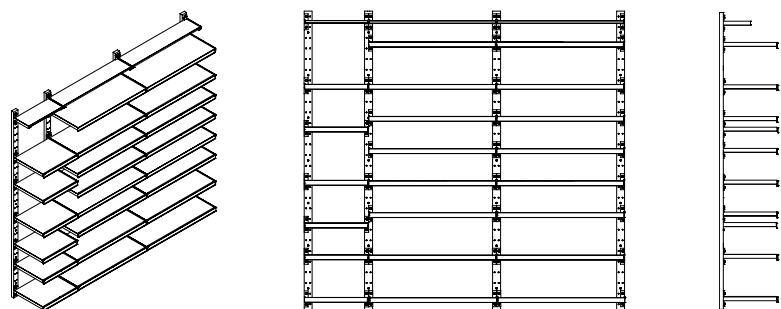

## Lebensmittel II: Gondel Kassenbereich für Süßigkeiten

### Größe

Höhe 152,0 | Breite 96,0 | Tiefe 80,0



ab 2.097,40 €  
materialabhängig

4x Montageleiste\_kurz  
16x Wandelement\_1  
2x Regalboden\_20  
6x Regalboden\_30  
2x Regalboden\_40  
2x Konsole\_20\_links  
2x Konsole\_20\_rechts  
6x Konsole\_30\_links  
6x Konsole\_30\_rechts  
2x durchgehender Auslegefuß  
8x Etikettenhalter\_lang

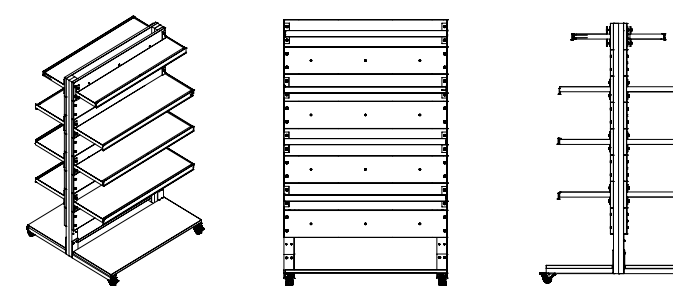

## Kunstgewerbe I: z.B für Schmuck, Taschen und Schals

### Größe

Höhe 224,0 | Breite 336,0 | Tiefe 40,0



ab 4.738,70,- €  
materialabhängig

5x Montageleiste\_standard  
14x Wandelement\_1\_kurz  
28x Wandelement\_1  
3x Peg\_72  
12x Peg\_20\_S  
8x Peg\_30\_S  
2x Peg\_40\_S  
1x Regalboden\_kurz\_20  
2x Regalboden\_20  
3x Regalboden\_kurz\_30  
5x Regalboden\_40  
2x Tafel  
3x Kommode/Nahlager  
1x Vitrine\_Schloss  
6x Pegverbinder  
1x Konsole\_20\_links  
1x Konsole\_20\_rechts  
5x Konsole\_40\_links  
5x Konsole\_40\_rechts  
1x Lochblech

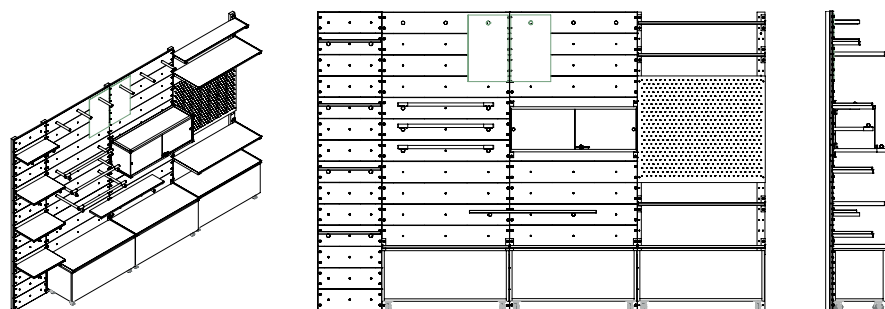

## Kunstgewerbe II: z.B für Haushalt, Körbe, Kunst und Teppiche

### Größe

Höhe 224,0 | Breite 288,0 | Tiefe 40,0



3.552,30,- €  
materialabhängig

4x Montageleiste\_standard  
28x Wandelement\_1  
1x Regalboden\_20  
14x Regalboden\_40  
2x Kommode/Nahlager  
1x Konsole\_20\_links  
1x Konsole\_20\_rechts  
14x Konsole\_40\_links  
14x Konsole\_40\_rechts

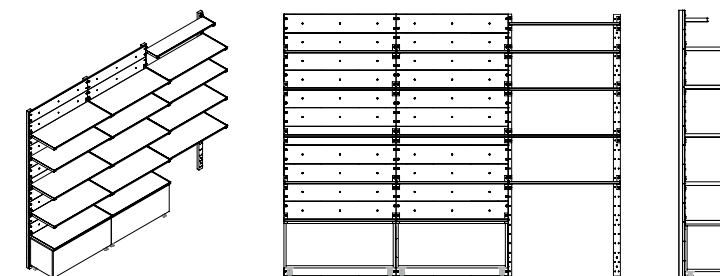

### Kunstgewerbe III: z.B für Geschirr mit Etikettleisten

**Größe**

Höhe 224,0 | Breite 96,0 | Tiefe 40,0



**ab 1.663,50 €**  
materialabhängig

- 2x Montageleiste\_standard
- 14x Wandelement\_1
- 1x Regalboden\_20
- 7x Regalboden\_40
- 1x Konsole\_20\_links
- 1x Konsole\_20\_rechts
- 7x Konsole\_40\_links
- 7x Konsole\_40\_rechts
- 6x Etikettenhalter\_lang

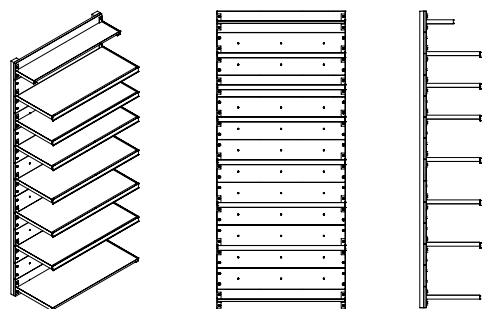

### Kunstgewerbe IV: z.B für Papeterie

**Größe**

Höhe 224,0 | Breite 96,0 | Tiefe 40,0



**ab 772,30 €**  
materialabhängig

- 2x Montageleiste\_standard
- 1x Regalboden\_20
- 5x Regalboden\_40
- 1x Konsole\_20\_links
- 1x Konsole\_20\_rechts
- 5x Konsole\_40\_links
- 5x Konsole\_40\_rechts

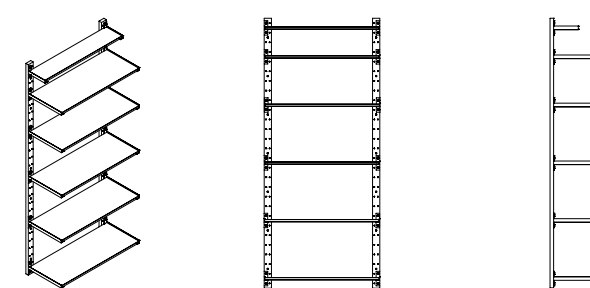

## Lebensmittel III: Saisonspecial

### Größe

Höhe 224,0 | Breite 96,0 | Tiefe 80,0



ab 1680,50 €  
materialabhängig

4x Montageleiste\_standard  
14x Wandelement\_1  
3x Peg\_20\_S  
2x Peg\_30\_S  
6x Peg\_40\_S  
1x Regalboden\_kurz\_20  
1x Regalboden\_30  
4x Regalboden\_40  
1x Kommode/Nahlager  
1x Konsole\_40\_links  
1x Konsole\_40\_rechts

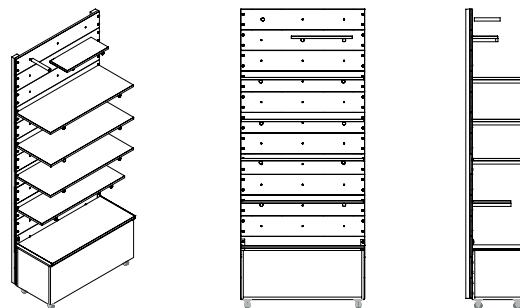

## Kunstgewerbe V: Schaufenstergondel - mit zum Fenster gekürztem Auslegefuß

### Größe

Höhe 140,0 | Breite 48,0 | Tiefe 20,0



ab 1.699,10 €  
materialabhängig

4x Montageleiste\_kurz  
16x Wandelement\_1  
2x Peg\_20\_S  
2x Peg\_30\_S  
1x Regalboden\_20  
3x Regalboden\_30  
1x Regalboden\_40  
1x Konsole\_20\_links  
1x Konsole\_20\_rechts  
3x Konsole\_30\_links  
3x Konsole\_30\_rechts  
2x Auslegefuß\_Rolle  
4x Etikettenhalter\_lang

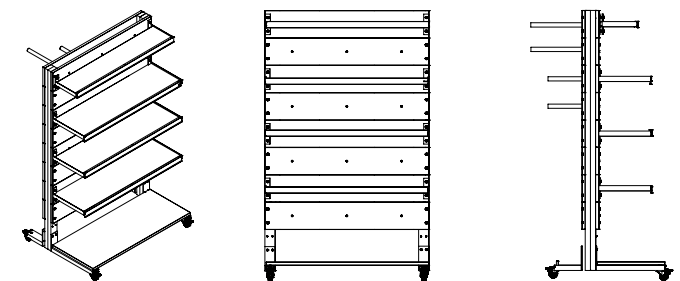

## Kunstgewerbe VI: komplett z.B. für Geschirr, Kerzen, Haushalt

### Größe

Höhe 224,0 | Breite 192,0 | Tiefe 40,0



ab 2.716,80 €  
materialabhängig

5x Montageleiste\_standard  
14x Wandelement\_1\_kurz  
2x Peg\_20\_S  
10x Peg\_30\_S  
2x Regalboden\_20\_kurz  
1x Regalboden\_20  
5x Regalboden\_30\_kurz  
6x Regalboden\_40\_kurz  
7x Regalboden\_40  
2x Konsole\_20\_links  
2x Konsole\_20\_rechts  
13x Konsole\_40\_links  
13x Konsole\_40\_rechts

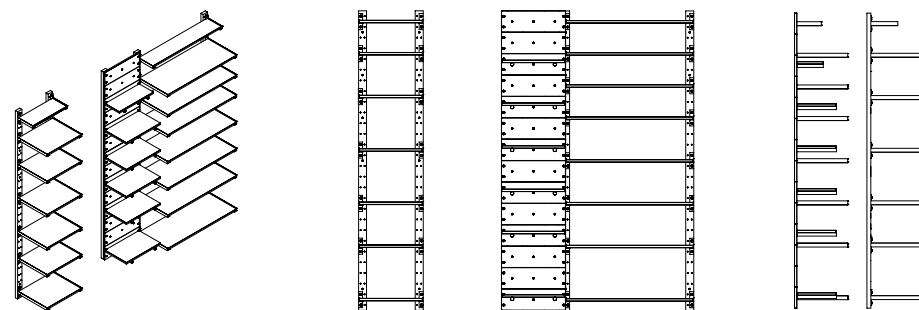

## Kunstgewerbe VI: Teilbereich I z.B. für Geschirr, Kerzen, Haushalt

### Größe

Höhe 224,0 | Breite 48,0 | Tiefe 40,0



ab 793,30 €  
materialabhängig

2x Montageleiste\_standard  
1x Regalboden\_kurz\_20  
6x Regalboden\_kurz\_40  
1x Konsole\_20\_links  
1x Konsole\_20\_rechts  
6x Konsole\_40\_links  
6x Konsole\_40\_rechts

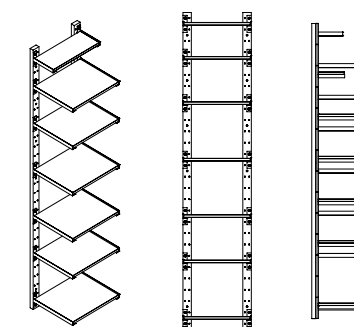

## Kunstgewerbe VI: Teilbereich II z.B. für Geschirr, Kerzen, Haushalt

### Größe

Höhe 224,0 | Breite 144,0 | Tiefe 40,0



ab 2.365,90 €  
materialabhängig

3x Montageleiste\_standard  
14x Wandelement\_1\_kurz  
2x Peg\_20\_S  
10x Peg\_30\_S  
1x Regalboden\_20\_kurz  
1x Regalboden\_20  
5x Regalboden\_30\_kurz  
7x Regalboden\_40  
1x Konsole\_20\_links  
1x Konsole\_20\_rechts  
7x Konsole\_40\_links  
7x Konsole\_40\_rechts

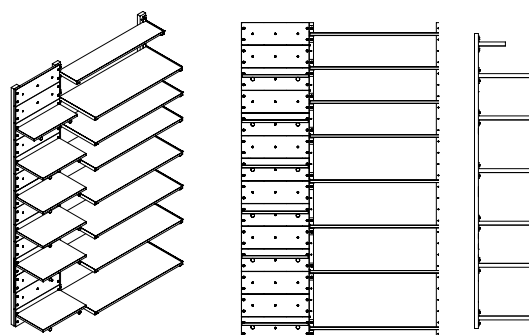

## Kunstgewerbe VII: komplett z.B. für Papeterie, Badartikel und Klangschalen

### Größe

Höhe 224,0 | Breite 336,0 | Tiefe 40,0



ab 4.605,40 €  
materialabhängig

6x Montageleiste\_standard  
28x Wandelement\_1  
9x Wandelement\_1\_kurz  
5x Wandelement\_Lederwaren\_kurz  
3x Peg\_72  
10x Peg\_20\_S  
2x Peg\_30\_S  
2x Peg\_40\_S  
4x Regalboden\_20\_kurz  
1x Regalboden\_20  
11x Regalboden\_40  
3x Kommode/Nahlager  
6x Pegverbinder  
1x Konsole\_20\_links  
1x Konsole\_20\_rechts  
11x Konsole\_40\_links  
11x Konsole\_40\_rechts

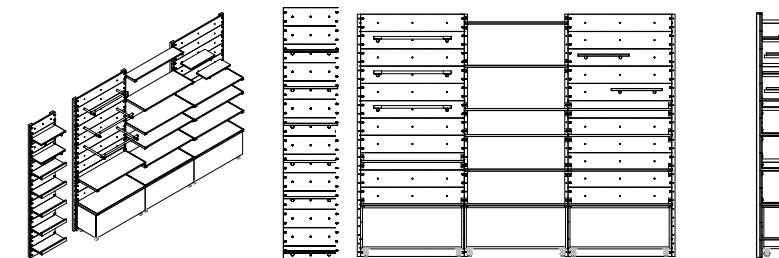



## Kunstgewerbe VII: Teilbereich I z.B. für Papeterie, Badartikel und Klangschalen

### Größe

Höhe 224,0 | Breite 48,0 | Tiefe 30,0



**ab 812,20 €**  
materialabhängig

2x Montageleiste\_standard  
9x Wandelement\_1\_kurz  
5x Wandelement\_Lederwaren\_kurz  
4x Peg\_20\_S  
2x Regalboden\_kurz\_20

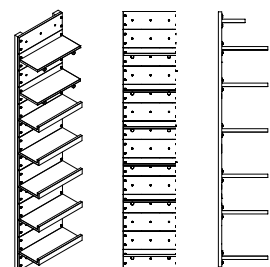

## Kunstgewerbe VII: Teilbereich II z.B. für Papeterie, Badartikel und Klangschalen

### Größe

Höhe 224,0 | Breite 288,0 | Tiefe 40,0



**ab 3.793,20 €**  
materialabhängig

4x Montageleiste\_standard  
28x Wandelement\_1  
3x Peg\_72  
6x Peg\_20\_S  
2x Peg\_30\_S  
2x Peg\_40\_S  
2x Regalboden\_20\_kurz  
1x Regalboden\_20  
11x Regalboden\_40  
3x Kommode/Nahlager  
6x Pegverbinder  
1x Konsole\_20\_links  
1x Konsole\_20\_rechts  
11x Konsole\_40\_links  
11x Konsole\_40\_rechts

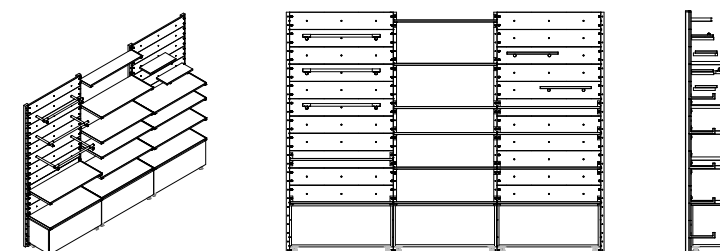

## Kassentheke\_1700

### Größe

Höhe 95,0 | Breite 170,0 | Tiefe 70,0

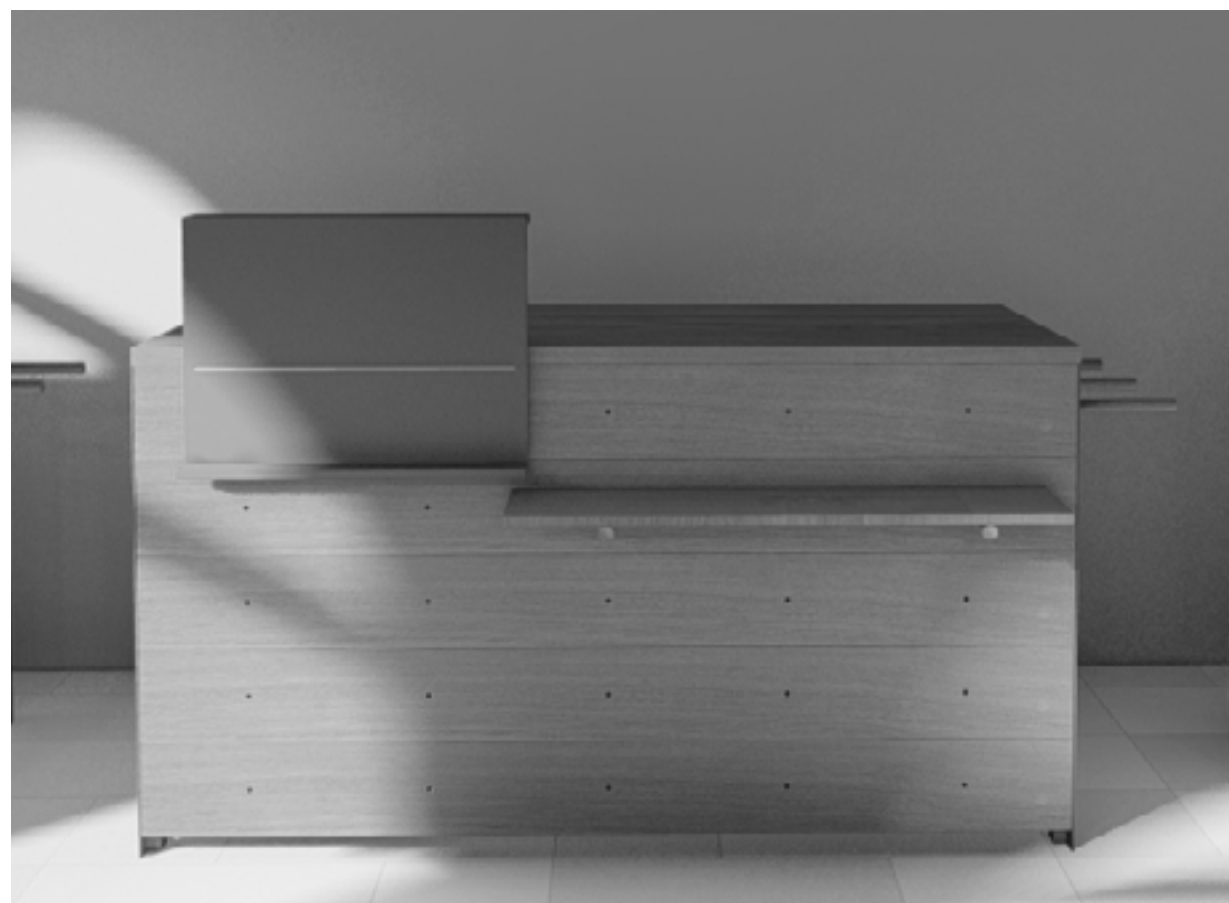

Das Herzstück Ihres Weltladens:  
Die Kassentheke des WoodenPegSystems.

In zwei Standardgrößen, mit Kassenblende und Ihrem eingegrästen Logo, Taschenablage und drei seitlichen Pegs (siehe Detail unten). Standardinnenausstattung (Kassenschublade und Böden) oder mit individueller Innenaufteilung.

**ab 2.850 €**

Abhängig von Material  
und Thekeninnenleben

2x Thekenrahmen  
5x Thekenelement\_2000  
10x Thekenelement\_kurz  
2x Peg\_200\_S  
1x Regalboden\_20  
1x Thekenbasis  
1x Thekenkorpus  
2x Schubkasten klein  
1x Schubkasten groß

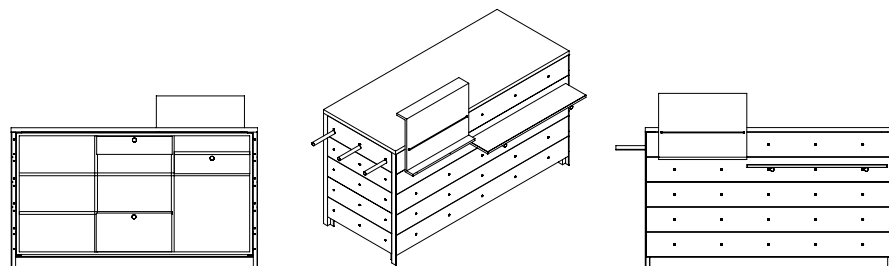

## Kassentheke\_2000

### Größe

Höhe 95,0 | Breite 200,0 | Tiefe 70,0



Das Herzstück Ihres Weltladens:  
Die Kassentheke des WoodenPegSystems.

In zwei Standardgrößen, mit Kassenblende und Ihrem eingegrästen Logo, Taschenablage und drei seitlichen Pegs (siehe Detail unten). Standardinnenausstattung (Kassenschublade und Böden) oder mit individueller Innenaufteilung.

**ab 3.100 €**

Abhängig von  
Material und  
Thekeninnenleben

2x Thekenrahmen  
5x Thekenelement\_2000  
10x Thekenelement\_kurz  
2x Peg\_200\_S  
1x Regalboden\_20  
1x Thekenbasis  
1x Thekenkorpus  
2x Schubkasten klein  
1x Schubkasten groß

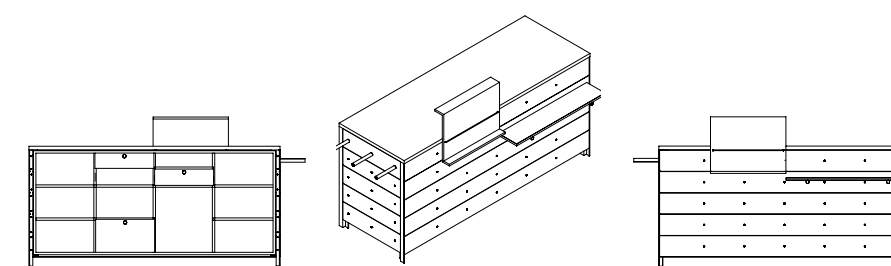

## Sideboard

### Größe

Höhe 95,0 | Breite 200,0 | Tiefe 40,0



Die perfekte Ergänzung: Das Sideboard des WoodenPegSystems.

Weiterer Raum hinter Ihrer Kassentheke. Für die Kaffeemaschine, einen Getränkeschrank, Akten, Geschirr, etc.

Innenleben dreizeilig und vierspaltig

netto €  
(zzgl. MwSt)

**ab 1760,- €**  
Abhängig von  
Material und  
Thekeninnen-  
leben

2x Thekenrahmen  
10x Thekenelement\_kurz  
1x Sideboardbasis  
1x Sideboardkorpus  
2x Massivholztüren

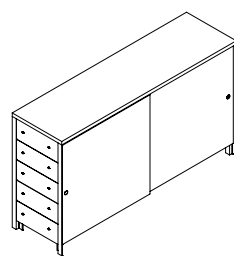
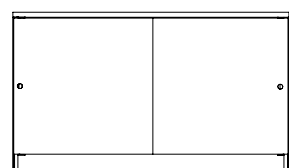

## Die Planung - drei Möglichkeiten

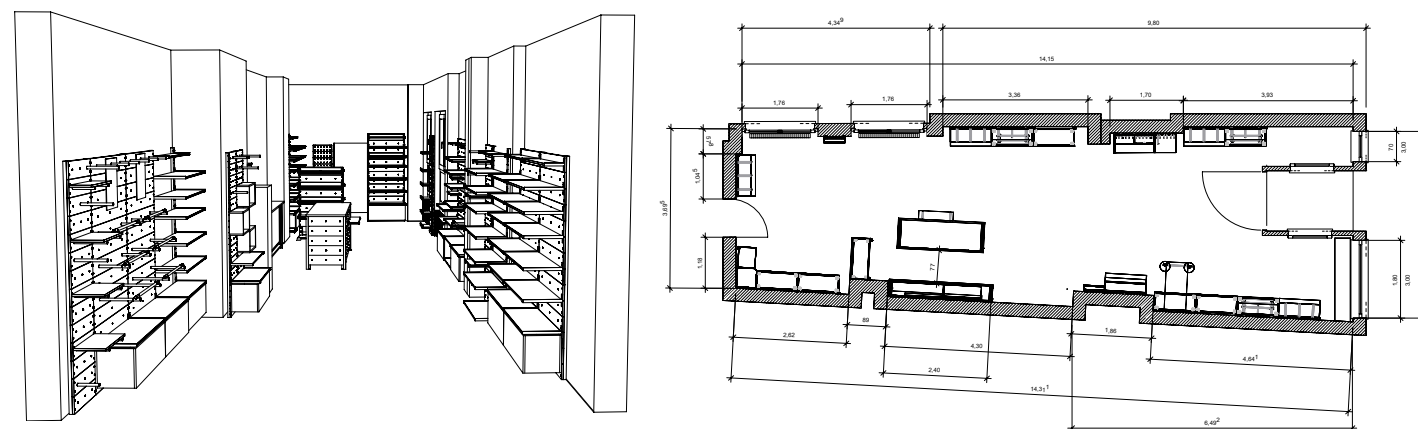

### 1.

#### Win - Win

**Sind Sie begeistert vom WoodenPegSystem und möchten direkt loslegen?**

Dann bestellen Sie ganz einfach mit Hilfe von **SHOP THE LOOK** in diesem Katalog oder suchen sich selber individuell all die guten Dinge aus, die Sie gern bestellen möchten.

Wir schreiben Ihnen auf dieser Grundlage das Angebot - und **schenken Ihnen zum Dank für Ihre Arbeit 15% Ermäßigung** auf alle Standartmöbel. Win, win für alle!

### 2.

**Sie möchten ein individuelles Angebot für die Umgestaltung Ihres Ladens von uns?**

Dann schicken Sie uns gern Ihren Grundriss und wir planen Ihnen das WPS nach einem ausführlichen, gemeinsamen Gespräch via Zoom oder Telefon in die Räumlichkeiten ein - **in 3D als Raumerlebnis**.

Sollten Sie diese Planung als Bestellgrundlage nehmen, ist diese Leistung selbstverständlich **kostenfrei**. Falls sich die Umstände ändern sollten, berechnen wir für unseren Aufwand einen fairen Unkostenbeitrag von 250 €. Und falls Änderungen notwendig sein sollten, gehen wir über zu Möglichkeit Nr. 3.

### 3.

**Ihnen ist unsere Hilfe wichtig: dann gehen wir gemeinsam durch die gesamte Planung**

Viele beteiligte Menschen haben viele verschiedene Wünsche, so dass es immer wieder vorkommt, dass sich der Planungsprozess komplizierter als erwartet gestaltet. Vielleicht steht sogar noch ein Umbau an und Sie möchten, dass wir Sie und Ihre Weltladengruppe bei all den Veränderungen begleiten.

Das ist unsere Kernkompetenz: Beratungen und Planungen von der Wandgestaltung über die Beleuchtung, vielleicht die Vielzahl der Bodenbelagsoptionen besprechen bis hin zur speziellen Möblierung, wie Schaufenstergestaltung, Durchreichen, Büroräume usw..

Hier berechnen wir für Weltläden einen fairen Stundenlohn von 50 € netto statt 95 € am freien Markt. für Änderungsrunden, vor- Ort Termine, Aufmaße, u.s.w..

Darüberhinaus erstellen wir Ihnen für reguläre Architekturleistungen bei Umbauten unverbindlich ein Angebot.

## Die Montage

Die Montage des WoodenPegSystems  
Stand: März 2022

**Als Weltladen haben Sie verschiedene Möglichkeiten, sich das WPS aufbauen zu lassen. Wir helfen Ihnen gern mit größtmöglicher Sorgfalt und von Meisterhand.**

**Die Montage erfolgt (verkürzt beschrieben) in vier Schritten:**

- 1. Befestigung der Montageleisten als Basis für das gesamte WPS.**  
Wir nehmen Ihnen hier immer den wichtigsten und kniffligsten Arbeitsschritt ab, da viele Wände nicht lotrecht sind, Fußleisten ausgeklinkt werden müssen, die Abstände exakt sein müssen, da sich sonst Fehler im weiteren Arbeitsverlauf „aufdoppeln“ etc.
- 2. Aufbau der individuellen Möbel, wie Theke, Sideboard, Schaufensterböden, etc..** Hier sind unsere Tischler gefragt, da sie Möbel bis zu einem gewissen Grad in der Werkstatt vorgefertigt haben. Individuelle Anpassungen an z.B. die Thekenbelegung erledigen unsere Profis zuverlässig und auf Ihre Wünsche abgestimmt.  
**An diesem Punkt ist eine Übergabe an Sie als Ladenteam möglich, wenn Sie Handwerker in Ihrem Team haben, die geschickt sind und den weiteren Aufbau für Sie erledigen können.**
- 3. Belegung der Montageleisten** mit Konsolen, Wandelemente und Regalböden. Diese Arbeit erledigen wir gern für Sie, da wir eingespielt und dadurch relativ schnell sind, geben jedoch auch gern ab, wenn Ihr Weltladen durch ehrenamtlich arbeitende Handwerker unterstützt wird.
- 4. Montage der Etikettenleisten und Befestigung der Regalböden** auf den Konsolen: dieser Arbeitsschritt ist für handwerklich geschickte Menschen gut zu schaffen. Man braucht nicht viel Kraft, nur etwas Fingerspitzengefühl und Spaß am Tun.

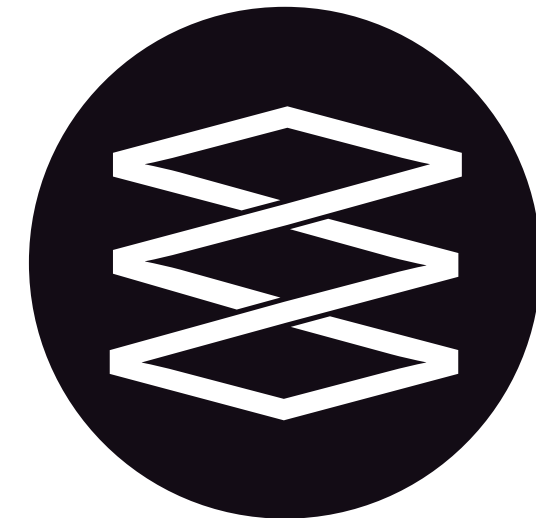

STUDIO W